

HD 910

Full-HD Медиа Плеер
цифровой эфирный приёмник
Стандарта **DVB T/T2**

Руководство по эксплуатации

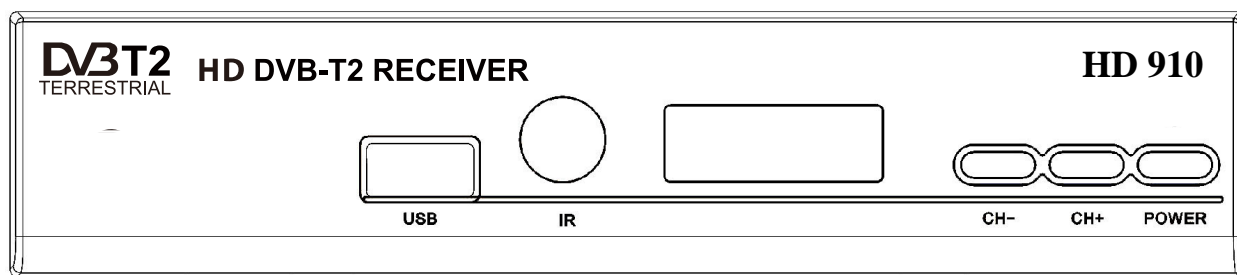

Инструкция по мерам безопасности:

1. Прочитайте эту инструкцию.
2. Обратите внимание на предупреждения.
3. Не используйте устройство вблизи с водой или зоной повышенной влажности.
4. Чистить только сухой тканью.
5. Не устанавливать вблизи тепла, таких как батареи отопления, печи.
6. Для электропитания устройства используйте электросеть с надлежащими характеристиками, которые указаны в инструкции.
7. Отключайте устройство от источника питания во время технического обслуживания или установки.
8. Оберегайте устройство от ударов, падений, и иных механических воздействий.
9. Обязательно отсоединяйте устройство во время грозы.
10. Не закрывайте вентиляционные отверстия.
11. Обратите внимание на способы утилизации батареи.

Внимание!
Опасность поражения электрическим током!
Не открывать!

КОМПЛЕКТАЦИЯ

1. Приёмник **HD 910**
 2. Пульт ДУ.
 3. Шнур AV.
 4. Инструкция пользователя.
- Внимание: Батерейки AAA в комплект не входят.

Содержание

3. Передняя и задняя панели.
4. Установка батареи. Использование пульта ДУ.
5. Клавиши Пульты дистанционного управления.
6. Схема подключения приемника.
7. Подключение антенны. Вопросы/ответы.
8. Поиск телеканалов. Режимы поиска.
9. Основные операции — Установка программ.
10. Программный гид.
11. Настройка изображения.
12. Настройка Времени.
13. Опции выбора языка.
14. Системные настройки. USB.
15. Работа с USB накопителем.
16. Настройка субтитров. Настройка записи.
17. Функция Timeshift.
18. Примечания.
19. Характеристики.

Передняя и Задняя панели

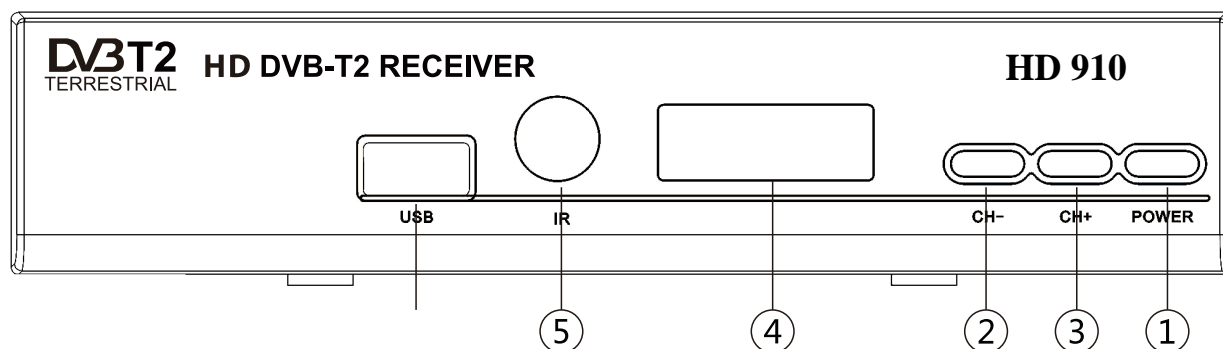

Передняя панель

1. Кнопка включения: нажмите, чтобы включить/выключить устройство.
2. Кнопка последовательного переключения каналов без использования дистанционного пульта управления.
3. Кнопка последовательного переключения каналов без использования дистанционного пульта управления.
4. Дисплей.
5. Местоположение датчика пульта дистанционного управления.
6. USB разъем для воспроизведения медиа файлов и обновления ПО.

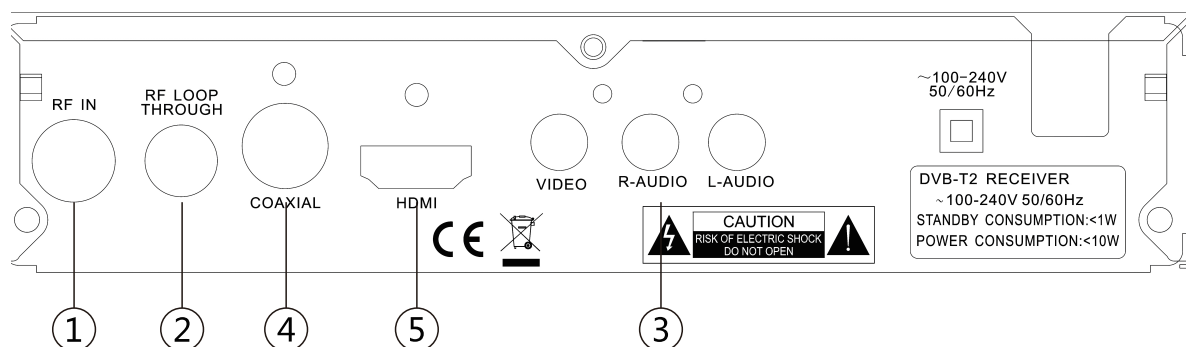

Задняя панель

1. Подключение к ТВ антенне.
2. Повторитель сигнала с антенны (сквозной проход сигнала)
3. Аналоговый видео-аудио выход.
4. Выход цифрового аудио сигнала.
5. HDMI. Цифровой выход высокого разрешения.

Установка батареи

1. Откройте отсек
2. Вставьте батарейки
3. Закройте отсек.

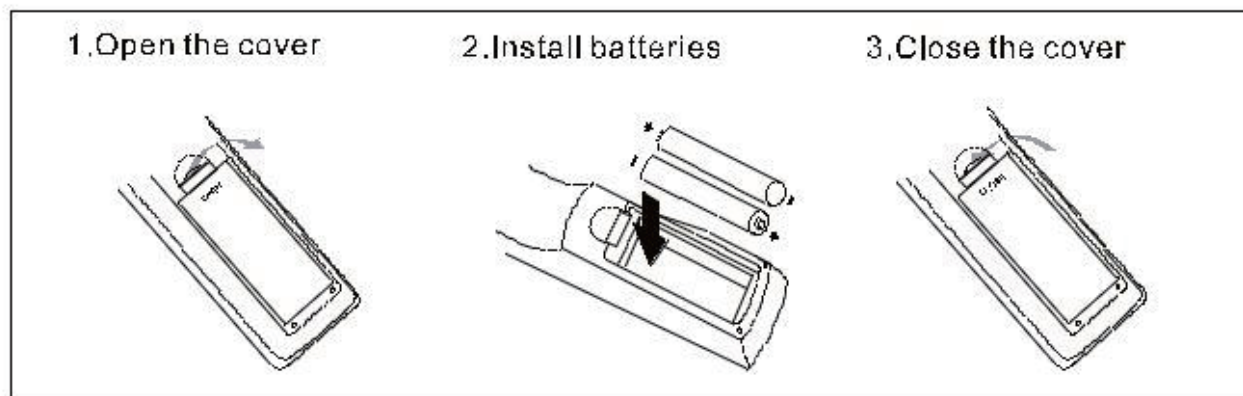

Откройте отсек для батареек на обратной стороне пульта и вставьте 2хААА батарейки, соблюдая полярность.

Использование пульта дистанционного управления.

При использовании пульта дистанционного управления направьте его на переднюю панель медиа плеера. Убедитесь, что угол отклонения от воображаемого перпендикуляра к датчику инфракрасных лучей на передней панели медиа плеера не превышает 60 градусов и расстояние не превышает 7 метров. Пульт дистанционного управления не будет работать, если есть преграды. Прямые солнечные лучи, и яркий свет уменьшают дальность расстояния между пультом и устройством.

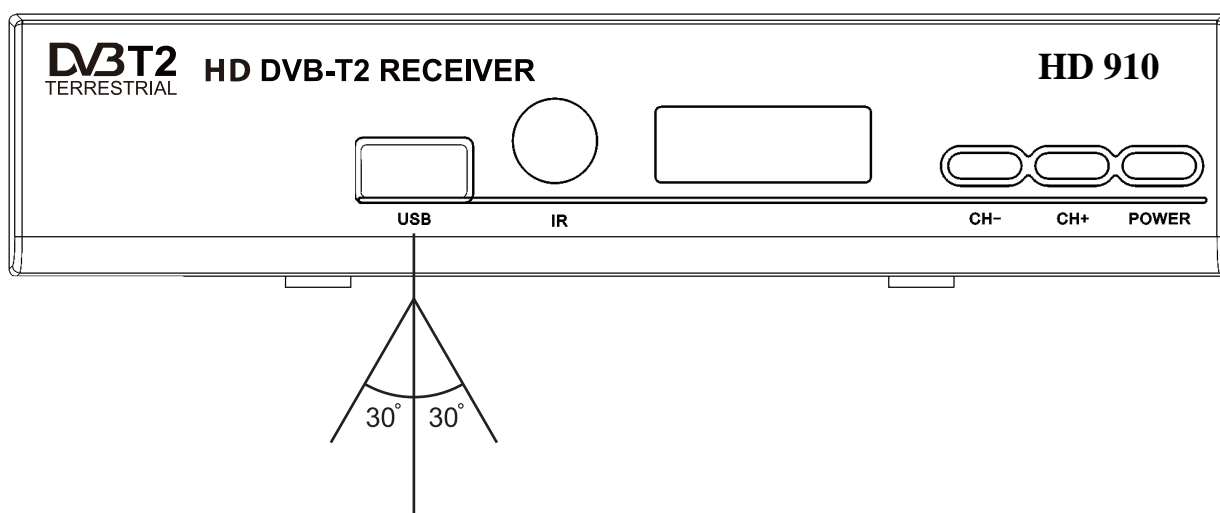

Пульт дистанционного управления.



| | |
|--|--|
| POWER | Клавиша вкл/выкл. |
| INFO | Показать скрыть сервисную информацию |
| AUDIO | Аудио настройки |
| TV/RADIO | Переключение ТВ/Радио |
| MUTE | Выключение звука |
| PLAY/PAUSE | Воспроизведение/пауза |
| REC | Запись |
| STOP | Стоп |
| LANG | Выбор языка |
| MENU | Меню общее |
| OK | Подтвердить |
| CH+/CH- | Переключение каналов |
| VOL+/VOL- | Громкость |
| PAGE UP/DOWN | Страница вверх/вниз |
| 0-9 | Клавиши ввода цифр |
| EPG | Программа передач |
| FAV | Список любимых каналов |
| V-FORMAT | Изменение разрешения экрана |
| RECALL | Возврат на предыдущий канал |
| PAUSE | Пауза |
| PLAY | Воспроизведение |
| EXIT | Возврат, выход из меню |
| REV/NEXT | Предыдущий/следующий |
| RED GREEN YELLOW BLUE | Цветные клавиши используются для управления страницами в режиме телетекста и дополнительных команд в режиме меню |

Схема подключения приемника

Для основного подключения к телевизору используйте кабель в комплекте AV (тюльпаны). Для высококачественного подключения используйте шнур HDMI как показано на рисунке ниже. Возможно, подключение звукового усилителя через COAXIAL разъем.

При подключении HDMI, AV разъем отключается автоматически.

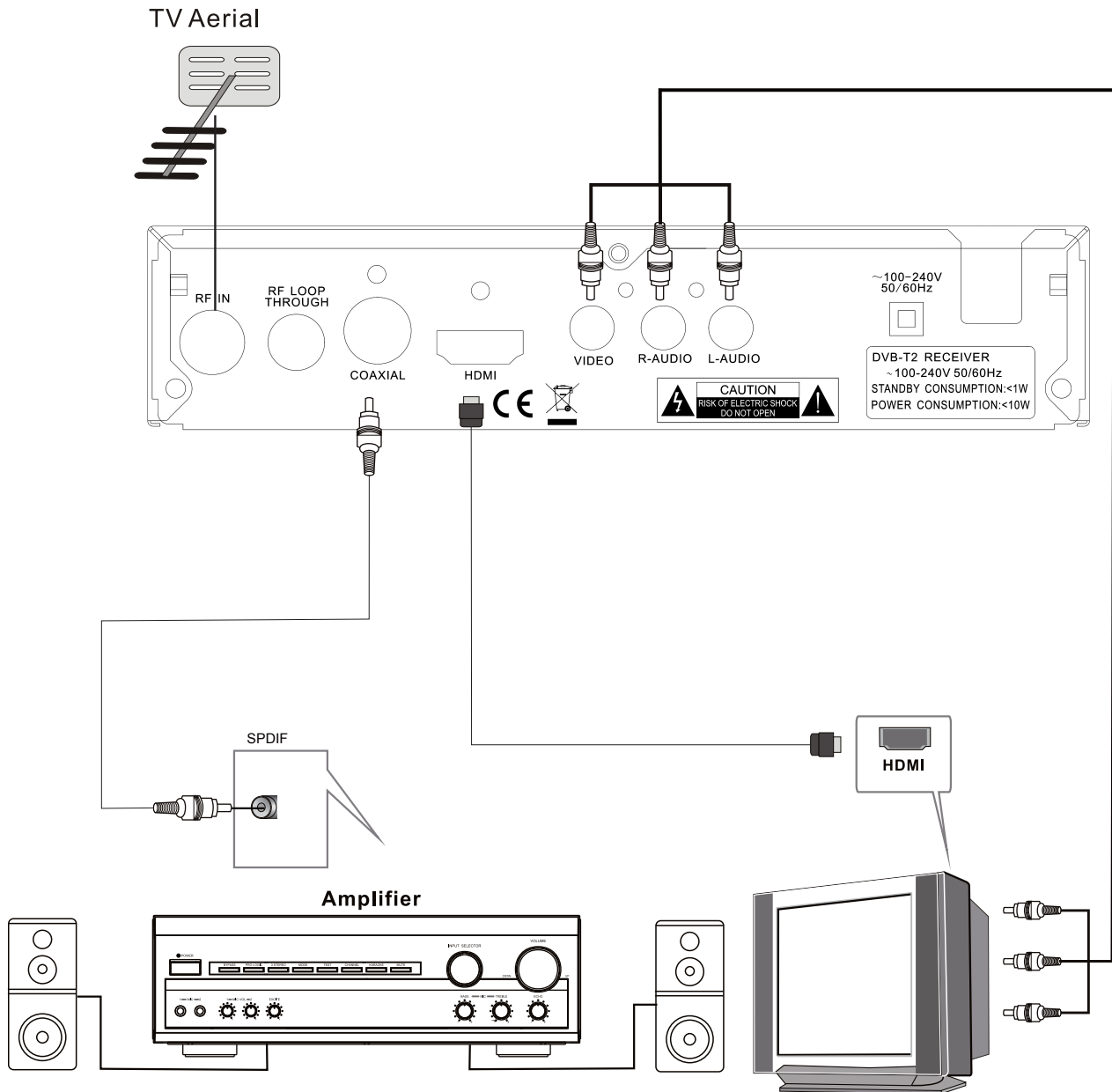

Подключение

После подключения все кабелей (аудио видео, антенны, включение приемника в сеть 220 В), включите телевизор. Нажмите кнопку POWER на пульте или приемнике. На экране телевизора появится меню начальных установок, если вы впервые используете устройство или сделали сброс заводских настроек.



1. Язык меню. Нажмите клавишу влево/вправо для выбора языка.
2. Страна. Нажмите клавишу влево/вправо для выбора Страны.
3. Поиск каналов. Нажмите клавишу ОК для авто поиска каналов.
4. Как только настройка каналов закончится, Вы сможете начать просмотр каналов.

Вопрос: нет каналов?

Ответ: Проверьте правильность подключения телевизионной антенны. Убедитесь, что ваша антенна поддерживает ДМВ сигнал, для этого подключите ее в антенное гнездо телевизора и попробуйте просканировать частотный спектр ДМВ диапазона, обычно это CH21-60 или 470-860MHZ. Антенна должна проловить действующие телеканалы (если они есть), после данной процедуры, можно убедиться в работоспособности антенны. Убедитесь, что в вашем населенном пункте есть сигнал DVB-T, DVB-T2.

Вопрос: Комнатная антенна — особенности приема сигнала?

Ответ: Любая комнатная антенна будет менее чувствительна к сигналу, чем уличная антенна. Если поиск цифровых каналов не дал результатов, то есть предположение, что ваша антенна не может принимать устойчивый сигнал. Чтобы найти оптимальную точку приема в вашем доме или комнате (если это возможно) попробуйте антенну подключить к телевизору, проловить телеканалы в ДМВ диапазоне. Если вы проловили хотя бы один телеканал, он «снежит», плохо показывает, то у вас есть возможность найти оптимальную точку приема сигнала в вашей комнате. Зафиксируйте антенны в наилучшем положении для аналогового телеканала и после этого приступайте к приему цифровых каналов.

Высыпание квадратиков или паузы во время просмотра цифровых телеканалов, также свидетельствует о неустойчивом сигнале.

Телеканалы

Поиск каналов осуществляется автоматически или в ручную.

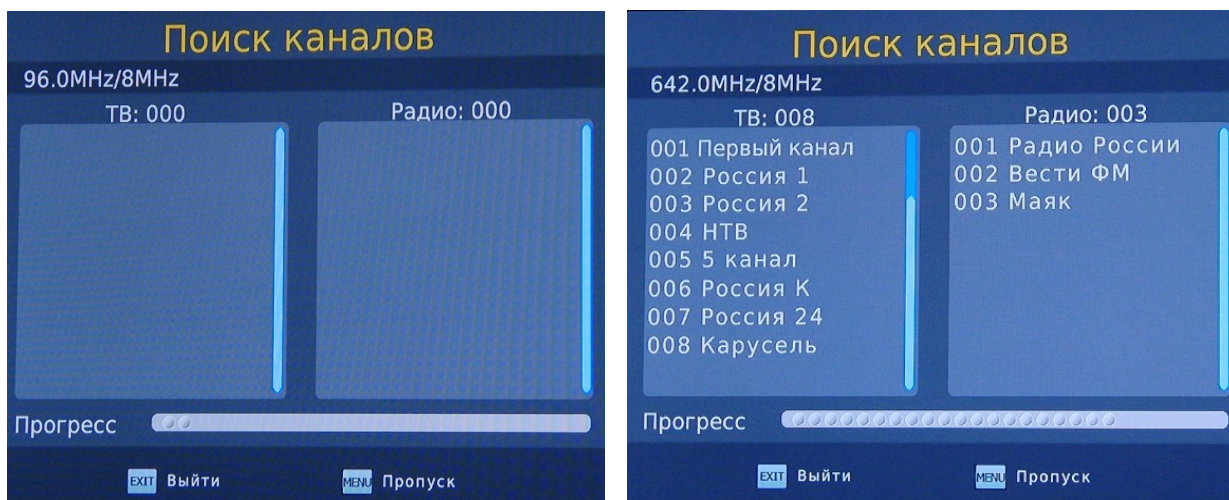

Нажмите клавишу МЕНЮ, выберете «Поиск каналов», используя навигационные клавиши вверх, вниз, влево и вправо выберете нужный пункт и установку.

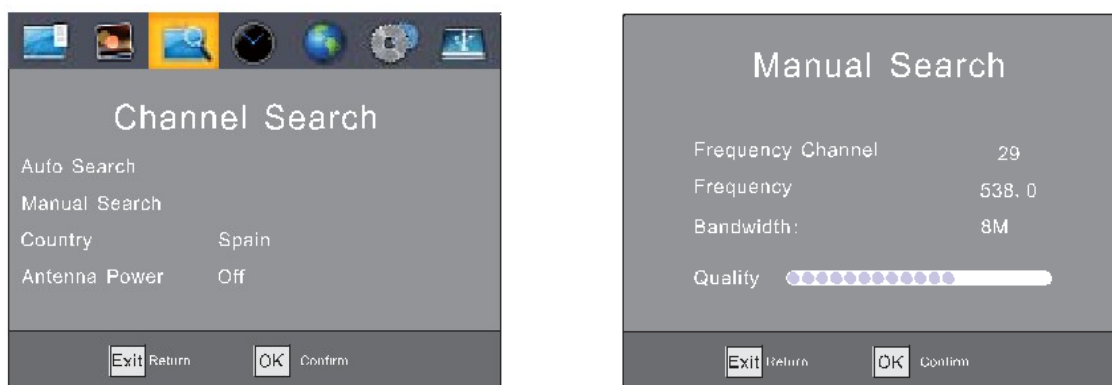

Авто поиск.

Эта операция позволяет автоматически найти каналы и сохранить их по окончании поиска. Все ранее сохранённые программы будут удалены. Используйте автоматический поиск для обновления списка каналов.

Ручной поиск.

Эта функция позволяет искать каналы без удаления ранее сохранённых каналов и выбранных настроек. Также ручной поиск каналов намного быстрее, если вы знаете в каком частотном диапазоне находится сигнал.

Особенности приемника.

Приемник рассчитан на работу с открытыми каналами (FTA).

Внимание: Не возможное отображение кодированных программ не является дефектом или поломкой устройства!

Основные операции Установка программ

Нажмите клавишу МЕНЮ и выберите «Редактор каналов», используйте клавиши влево вправо. Меню располагает опциями настройки. Выберите опцию и нажмите ОК или ВПРАВО, нажмите клавишу EXIT, чтобы выйти из меню.

1. Редактор каналов.

Чтобы выбрать любимые каналы нужно войти в МЕНЮ редактирования каналов. Для этого меню необходим пароль, введите пароль, установленный по умолчанию - «000000».

Для разблокирования - «888888».

Создание списков Избранных каналов

Вы можете создать список Ваших избранных каналов, для этого:

1. Выберите понравившийся канал и нажмите клавишу FAV. Должен появиться символ как избранный.
2. Повторите шаг 1, чтобы выбрать другие понравившиеся каналы.
3. Для подтверждения ваших настроек и выхода из меню нажмите клавишу EXIT.

Удаление каналов из списка Избранных. Выберите любимый канал и нажмите кнопку FAV на ДУ.

Просмотр любимых каналов.

При просмотре нажмите клавишу FAV, появится меню любимых каналов. Выберите нужный канал и нажмите кнопку ОК.

Удаление каналов.

Выберите канал и нажмите голубую кнопку, после ОК.

Перемещение каналов.

Выберите канал для перемещения и нажмите красную кнопку. Появится символ перемещения. Укажите клавишами вверх/вниз местоположение канала и подтвердите кнопкой ОК.

Блокировка каналов.

Вы можете заблокировать нужные каналы. Выберите канал для блокировки и нажмите желтую кнопку — появится символ в виде замка. Повторите данную операцию для других каналов, если это необходимо. Для сохранения блокировки нажмите кнопку МЕНЮ или EXIT. Для за блокировки каналов потребуется ввести код «000000». Для разблокировки «888888».

Программный гид.

Электронный программный гид представляет возможность просмотра программы передач для настроенных каналов на 7 дней вперед.

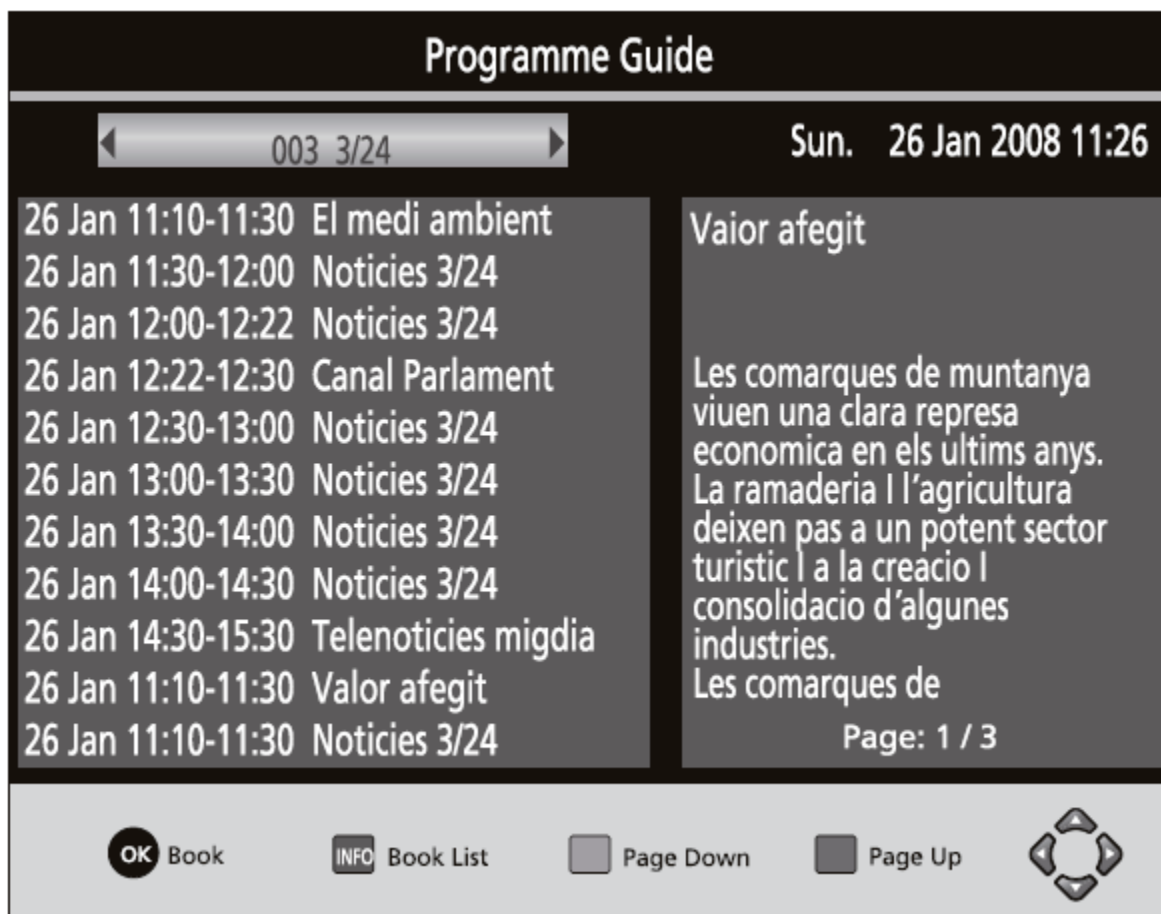

Окно электронного программного гида вызывается клавишей EPG в режиме просмотра. Воспользуйтесь клавишами Вверх/вниз для выбора передачи. Если в программном гида информации больше чем на страницу, воспользуйтесь голубой клавишей для передвижения вверх и желтой для передвижения вниз. Вы можете выбрать другие каналы для просмотра в программном гида, воспользовавшись клавишами влево/вправо, посмотреть детали, запланировать запись. Вы можете сортировать каналы.

Настройка изображения.

Нажмите клавишу МЕНЮ, выберите Изображение, используя клавиши влево/вправо. Выберите необходимую опцию. Вы можете изменить разрешение изображения. Эта настройка, актуальна для выхода HDMI. (480P/I) NTSC, (576P/I) PAL, (720P/1080I/1080P) стандарты NTSC или PAL.

Разрешение возможно изменять быстрым способом (в обход меню), для этого на пульте ДУ нажимайте клавишу V-FORMAT.



Настройка времени.

Нажмите клавишу MENU, выберите Время, используя клавиши Вправо/Влево. Это меню содержит опции настройки времени.



Нажмите клавиши Вверх/Вниз, чтобы выбрать необходимую опцию и нажмите Вправо/Влево для настройки. Для выхода из меню нажмите клавишу EXIT.

Смещение времени

Выберите автоматическую или ручную настройку для выбора часового пояса.

Регион Страны

Выберите регион страны, если настроен Автоматический режим.

Часовой Пояс

Выберите часовой пояс, если настроен ручной режим.

Опции

Нажмите клавишу MENU, выберите Опции, используя клавиши Вправо/Влево. Это меню содержит опции настройки языка меню, языка субтитров и языка аудио. Выберите необходимую опцию и нажмите Вправо! Влево для настройки. Для выхода из меню нажмите клавишу EXIT



Язык меню

Выберите язык меню

Язык субтитров

Выберите необходимый язык субтитров

Язык аудио

Выберите необходимый язык просмотра телеканалов. Если язык недоступен, то будет использоваться язык, выбранный по умолчанию.

Системные настройки

Нажмите клавишу МЕНЮ, выберете СИСТЕМА, используйте клавиши влево/вправо. Это меню содержит настройки системы. Нажмите клавиши Вверх/вниз, чтобы выбрать необходимую опцию и нажмите влево/вправо для настройки. Для выхода из меню нажмите EXIT.

Родительский контроль.

Установите пароль для ограничения просмотра.

Установите пароль.

Установите или измените пароль для заблокированных программ. Введите старый пароль или пароль, установленный по умолчанию «000000». Затем введите новый пароль. Нажмите ОК для подтверждения нового пароля.

Для выхода из меню нажмите клавишу EXIT.

Пароль для разблокирования - «888888».

Возврат к заводским настройкам.

Выберите Возврат к заводским настройкам, используя клавиши Вправо/Влево. Нажмите ОК или Вправо для выбора. Введите свой пароль или пароль, установленный по умолчанию «000000», нажмите ОК для подтверждения.

Это опция удалит все ранее настроенные каналы и настройки. Пароль для разблокирования - «888888».

Информация

В данном подменю, вы можете просмотреть информацию о модели, оборудовании и ПО.

Обновление ПО

В этом меню можно выбрать способ обновления программного обеспечения.

USB

Нажмите клавишу MENU, выберете USB, используя клавиши Вправо/Влево. Это меню содержит опции воспроизведения музыки, просмотра фотографий и мультимедийных файлов. Устройство поддерживает АНП MP3, WMA, JPEG, BMP и другие форматы.



Мультимедиа: Когда USB устройство присоединено, вы можете выбирать музыку, фото, фильм или запись, используя клавиши Вправо/Влево и ОК для выбора.



Настройка фото: Время слайда: настройте слайд шоу с интервалом смены фотографий 1-8 сек.

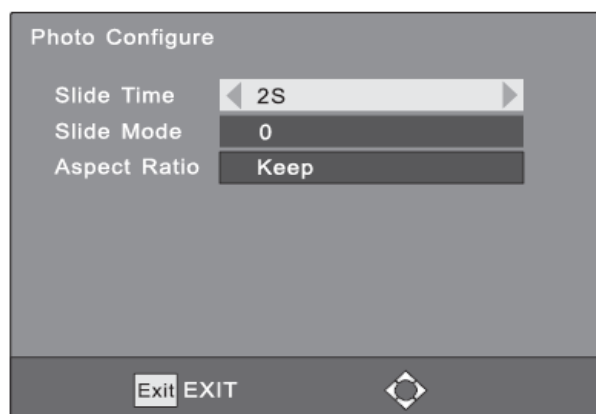

Режим Слайд шоу: настройте показ слайд шоу в очередности 0-89 или произвольно.

Настройка субтитров

Спец субтитры

Выберите размер субтитров. Доступные опции:
Маленький, Нормальный, Большой

Фон субтитров

Выберите цвет фона субтитров. Доступные опции:
Прозрачный, Серый, Салатовый и Белый.

Цвет шрифта

Выберите цвет субтитров. Доступные опции. Белый, Черный, Красный, Синий и Зеленый

Настройка записи

Устройство для записи: Отображает информацию присоединенного USB устройства.

Формат

Форматирование присоединенного USB устройства

ВНИМАНИЕ! Все файлы будут удалены.

Функция Запись

Особенность телевизионной приставки заключается в ее способности записывать ТВ вещание. Есть два способа это делать. При первом способе Вам всего на всего необходимо присоединить USB устройство к приставке и нажать «**REC**» на ДУ. Второй способ предполагает внесение программы в список на записи голубой клавишей или же через электронное расписание программ.

Чтобы внести программу в список на запись выполните следующие действия:

Нажмите голубую клавишу на ДУ.

Нажмите красную клавишу, чтобы добавить программу.

Выполните настройки в соответствии с расписанием программы.

Нажмите клавишу ОК.

Нажмите клавишу EXIT.

Функция TIMESHIFT

Нажмите клавишу Воспроизведение/Пауза первый раз и при повторном нажатии устройство начнет воспроизведение записанной передачи с момента остановки. Нажмите [Info], чтобы посмотреть информацию о Timeshift.

Вы можете нажать Вправо/Влево, чтобы передвинуть ползунок вправо или влево. Но вы не можете выйти за границы текущего времени. Нажмите ОК, чтобы начать воспроизведения с места, где находится ползунок.

Вы также можете нажать на паузу, кнопки ускоренной перемотки вперед/назад, чтобы просмотреть текущую запись.

Примечание: Функция Timeshift будет доступна в том случае, если скорость чтения/записи USB, HDD устройства окажется достаточной.

Нажмите Стоп, чтобы остановить режим воспроизведения. Устройство сохранит запись, при этом вернется к текущему времени.

Вы сможете выбрать из двух вариантов

Режим: Просмотр или Запись

Если Вы захотите удалить запланированное событие, то Вам необходимо нажать голубую клавишу, чтобы просмотреть список запланированных событий. Используя клавиши со стрелочками на ДУ, выделите событие, которое вы хотите удалить, затем нажмите голубую клавишу для их удаления.

Записанные файлы могут быть удалены, для этого нажмите желтую клавишу. Телепередачи, записанные в формате PVR, могут быть проиграны на этом устройстве или компьютере, но не могут быть воспроизведены на DVD.

Для записи передач высокого разрешения Вам необходимо 2.0 USB устройство, иначе запись может быть произведена неверно.

На этой модели при записи на USB или на внешний жесткий диск, Вам необходимо подождать несколько секунд после присоединения устройства и до начала записи. Иначе приставка может заблокировать сигнал, в этом случае отключите ее от источника питания и попробуйте еще раз.

Примечание:

- Мы не можем гарантировать совместимость со всеми USB устройства и не берем на себя ответственность за потерю данных, которая может возникнуть при присоединении к телевизионной приставке.

При наличии большого объема данных, системе потребуется больше времени для анализа.

- Не все USB устройства могут быть распознаны.

Даже если файлы сохранены в поддерживаемое формате, приставка может их не распознать и не прочесть.

Примечание об утилизации:

Это устройство изготовлено из высококачественных материалов и компонентов, таким образом, они могут быть переработаны и еще раз использованы.

Этот знак означает, что это устройство должно быть утилизировано отдельно от прочего мусора

Пожалуйста, ликвидируйте это устройство в ближайшем центре по переработке мусора. Помогите сохранить окружающую среду, в которой мы живем.

Технические характеристики:

Формат входного сигнала: DVB-T / DVB-T2 (прием открытых каналов)

Диапазон принимаемых частот: 174-858 МГц.

Формат видео: MPEG4 AVC H.264 SD/Full-HD

Формат аудио: MPEG-1 Layer I/II, MPEG-2 Layer II, AAC

Разрешение видео: 576i, 576p, 720p, 1080i, 1080p

Формат экрана: 16:9, 4:3

Ширина полосы потока: 7 / 8 МГц.

Демодуляция: QPSK, 16QAM, 64QAM, 256QAM

Декодер FEC: 1/2, 3/5, 2/3, 3/4, 4/5, 5/6

Защитный интервал: от 1/128 до 1/4

Тип несущих: от 1К до 32К

Допустимая скорость потока: Видео до 15 Мбит/сек, Аудио до 384 Кбит/сек.

Звук: 2 канала (стерео)

Количество каналов в памяти: 999

Процессор: Mstar7802

Выход аудио-видео сигнала:

1. HDMI
2. RCA VIDEO/L/R
3. Coaxial

Питание:

Входное напряжение 220-240 В 50/60Гц

Потребляемая мощность 10W

Потребляемая мощность в режиме «сна» менее 1 W

Габариты:

Вес: 0,57 кг / Размеры: 168 x 95 x 138 мм.

